

- EN** Installation / User Instructions / Warranty
FR Instructions de montage / Mode d'emploi / Garantie
ES Instrucciones de montaje / Manejo / Garantía

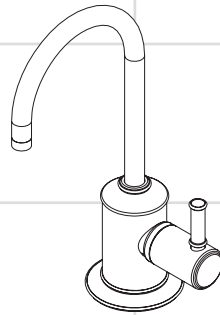

C
04302xx0

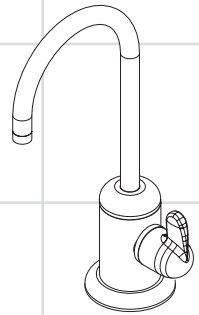

E
04300xx0

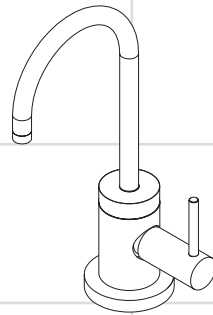

S
04301xx0

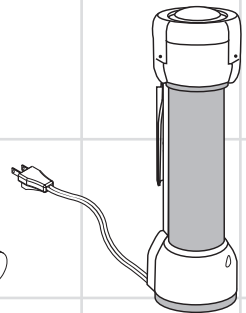

Zuvo™
04303xx0

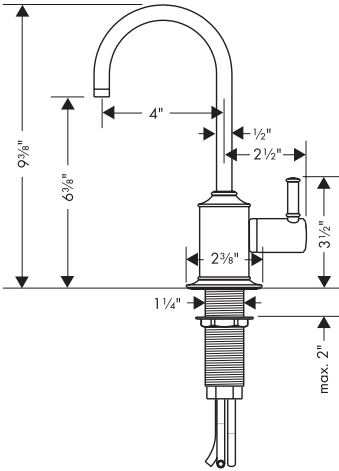

C
04302xx0

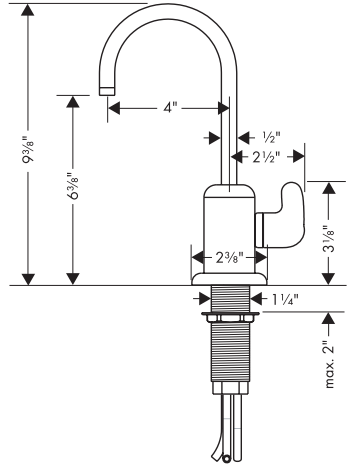

E
04300xx0

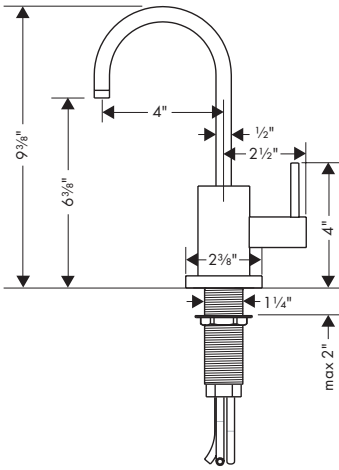

S
04301xx0

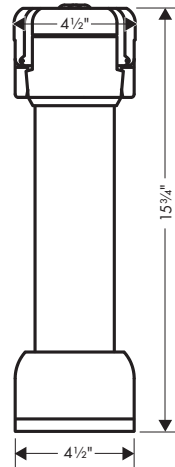

Zuvo™
04303xx0

Installation Considerations

- For best results, Hansgrohe recommends that this unit be installed by a licensed, professional plumber.
- Please read over these instructions thoroughly before beginning installation. Make sure that you have all tools and supplies needed to complete the installation.
- The Zuvo™ filter unit is intended for household use only.
- This unit is intended to improve the taste and quality of otherwise potable, optically clear municipal or well water. **Do not use it with water that is of unknown quality or is microbiologically unsafe.**
- Water entering the filter unit must be free of sediment and loose scale or rust. If your water does not meet these requirements, it must be pre-filtered prior to entering the unit.
- The filter unit requires a standard 110V GFCI electrical outlet. The outlet should be installed by a licensed electrician following all applicable local codes.
- Do not use the same outlet used for a disposal unit, as such an outlet is controlled by a switch.
- The filter unit is for use with cold water only. **Do not connect it to the hot water supply.**
- **Do not operate the filter unit unless it is completely assembled. Ultraviolet light is harmful to eyes when directly exposed.**
- Do not install or use the filter unit if the UV lamp is broken. Immediately contact Hansgrohe for a replacement lamp.
- Keep this booklet and the receipt (or other proof of date and place of purchase) for this product in a safe place. The receipt is required should it be necessary to request warranty parts.

À prendre en considération pour l'installation

- Pour de meilleurs résultats, Hansgrohe recommande que ce produit soit installé par un plombier professionnel licencié.
- Veuillez lire attentivement ces instructions avant de procéder à l'installation. Assurez-vous de disposer de tous les outils et du matériel nécessaires pour l'installation.
- Ce produit est voulu pour l'usage domestique seulement.
- Cette unité est voulue améliorer le goût et la qualité d'autrement potable, optiquement éclaircir de l'eau municipale ou puits. **Ne pas l'utiliser avec l'eau qui est de qualité inconnue ou est microbiologiquement dangereux.**
- L'eau entrant l'unité doit être libre de sédiment et d'échelle ou de rouille détachée. Si votre eau ne rencontre pas ces conditions, ce doit être pré-a filtré avant entrer l'unité.
- Le filtre Zuvo™ nécessite l'utilisation d'une prise électrique 110 V standard. La prise doit être installée par un électricien licencié, en respectant tous les codes locaux en vigueur.
- N'utilisez pas une prise servant à brancher un broyeur à déchets, car les prises de ce type sont contrôlées par un interrupteur.
- Le filtre Zuvo™ est conçu uniquement pour l'eau froide. **N'installez pas la pièce de raccordement sur le robinet d'arrêt de l'alimentation en eau chaude.**
- **Ne pas fonctionner le Zuvo™ l'unité de filtre à moins qu'il est complètement assemblé. Le rayon ultraviolet est nuisible aux yeux quand directement exposé.**
- Conservez ce livret et le reçu (ou une autre preuve sur laquelle figurent la date et l'endroit de l'achat) pour ce produit dans un endroit sûr. Le reçu est requis si vous commandez des pièces sous garantie.

Consideraciones para la instalación

- Para obtener mejores resultados, la instalación debe estar a cargo de un plomero profesional matriculado.
- Antes de comenzar la instalación, lea estas instrucciones detenidamente. Asegúrese de tener las herramientas y los insumos necesarios para completar la instalación.
- Este producto es pensado para el uso doméstico sólo.
- Esta unidad es pensada mejorar el sabor y la calidad de de otro modo potable, vacía ópticamente agua municipal o pozo. **No lo utilice con agua que es de calidad desconocida o es microbiológicamente peligroso.**
- El agua que ingrese en la unidad debe estar libre de sedimentos y sarro. Si el agua no cumple estos requisitos, debe prefiltrarse antes de que ingrese a la unidad.
- El filtro Zuvo™ requiere un tomacorriente estándar de 110 V. El tomacorriente debe ser instalado por un electricista matriculado que cumpla con todos los códigos locales aplicables.
- No use el mismo tomacorriente que utiliza para una unidad de eliminación, ya que ese tomacorriente es controlado por un interruptor.
- El filtro Zuvo™ es sólo para agua fría. **No instale el macho para roscar tuberías en la llave de suministro de agua caliente.**
- **No ponga en funcionamiento la unidad sin que haya sido ensamblada completamente, ya que la lámpara UV es perjudicial para los ojos si se expone a ésta de forma directa.**
- Examine el producto para controlar que el tubo de cuarzo no esté dañado antes de la instalación. Si el tubo de cuarzo está dañado o rajado, comuníquese de inmediato con Hansgrohe para reemplazarlo.
- Mantenga este folleto y el recibo (u otro comprobante del lugar y fecha de compra) de este producto en lugar seguro. El recibo se requiere en caso de ser necesario solicitar piezas bajo garantía.

Technical Information / Données techniques / Datos técnicos

Recommended water pressure	Pression d'eau recommandée	Presión recomendada en servicio	15 - 75 psi
Max. water pressure	Pression d'eau maximum	Presión en servicio max.	100 psi
Hole size in mounting surface	Dimension du trou dans la surface de montage	Tamaño del orificio en la superficie de montaje	1 3/8"
Max. depth of mounting surface	Profondeur maximale de la surface de montage	Profundidad máxima de la superficie de montaje	2"
Minimum water temperature - filter unit	Température minimum d'eau - filtre	Temperatura mínima de agua	40° F
Lead reduction	Réduction de plomb	Reducción de plomo	99%
Reduction of cysts	Réduction de kystes	Reducción de partículas	99.98%
Chlorine taste/odor reduction	Réduction d'odeur/goût de chlore	Reducción de sabor / odor a cloro	99%
Saccaromyces Cerevisiae reduction	Réduction de Saccaromyces Cerevisiae	Reducción de Saccaromyces Cerevisiae	99.9%
UV Exposure intensity	L'intensité d'exposition au rayon UV	Intensidad de exposición a UV	Class B (16 m1/cm 2)
Filter life rating (depending on use conditions)	Vie de le filtre (dépend des conditions d'usage)	Clasificación de la vida útil del filtro (según las condiciones de uso)	250 gallons or 3 months
Particulate reduction	Réduction de particulates	Reducción de partículas	Class 12
UV Lamp Life (depending on use conditions)	Vie de lampe UV (dépend des conditions d'usage)	Vida útil de la lámpara UV según las condiciones de uso	approx. 10,000 on/off cycles
Chemical additives - ozone created in unit	Additifs chimiques - l'ozone est créé dans l'unité	Aditivos químicos Ninguno. Ozono creado en la unidad	None
Chemical Emissions - ozone reconverted to oxygen in filter cartridge element	Émissions chimiques - l'ozone est converti à l'oxygène dans l'unité	Emanaciones químicas Ninguna. Ozono convertido en oxígeno en el cartucho del filtro	None

(1) Zuvo Water Purator has been tested against ANSI/NSF standards 42, 53, and 55 for lead, cyst,/ and particulate reduction, and for UV performance.

(2) NSF Standard #42, Appendix C acceptance level for a Class 1 Particulate claim of minimum 85%/ removal of particles in 0.5 to 1 micron size range.

* Saccharomyces cerevisiae is an indicator microorganism used in establishing the performance/ of UV water treatment devices in treating non-pathogenic microorganisms according to NSF/ standard 55. Reduction shown is minimum measured reduction at 70% of normal lamp output.

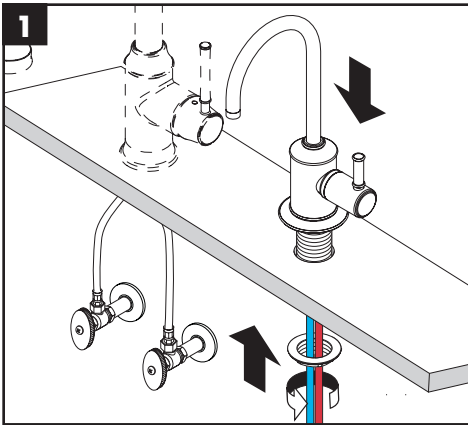

Installation

Position the tap, escutcheon, and sealing ring on the mounting surface.

Tighten the mounting nut.

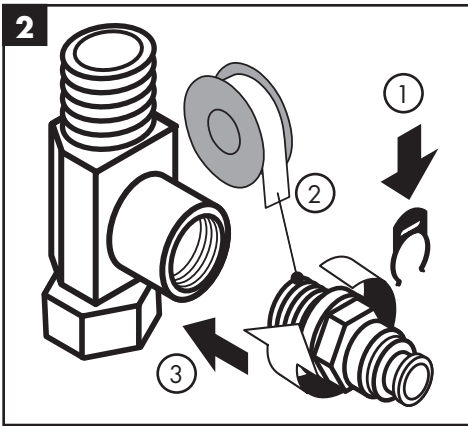

Install the clip on the adapter.

Wrap the threads on the 1/4" adapter with plumbers' tape.

Install the adapter in the pipe tap.

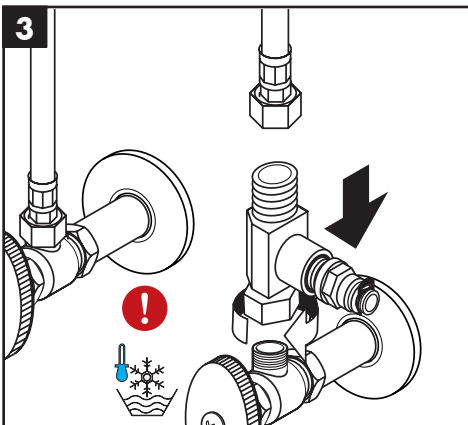

Close the faucet supply stops.

Disconnect the cold supply hose from the stop.

! The Zuvo™ filter is for cold water only. Do not install the pipe tap on the hot supply stop.

Install the pipe tap on the stop.

Install the supply hose on the pipe tap.

Installation

Placez le robinet, l'écusson et l'anneau d'étanchéité sur la surface de montage.

Serrez l'écrou de montage.

Installez le clip sur l'adaptateur.

Enveloppez les filets de l'adaptateur de ¼ po avec ruban plomberie.

Installez l'adaptateur dans la pièce de raccordement.

Fermez les robinets d'arrêt du robinet.

Déconnectez le tuyau d'alimentation en eau froide du robinet d'arrêt.

 **Le filtre Zuvo™ est conçu uniquement pour l'eau froide. N'installez pas la pièce de raccordement sur le robinet d'arrêt de l'alimentation en eau chaude.**

Installez la pièce de raccordement sur le robinet d'arrêt.

Installez le tuyau d'alimentation sur la pièce de raccordement.

Instalación

Coloque el grifo, el escudo y los aros de sellado sobre la superficie de montaje.

Apretete la tuerca de montaje.

Instale la presilla en el adaptador.

Envuelva las roscas en el adaptador de ¼" con cintas de plomería.

Instale el adaptador en el macho para roscar tuberías.

Cierre las llaves de paso del grifo.

Desconecte la manguera de suministro de agua fría de la llave.

 **El filtro Zuvo™ es sólo para agua fría. No instale el macho para roscar tuberías en la llave de suministro de agua caliente.**

Instale el macho para roscar tuberías en la llave.

Instale la manguera de suministro en el macho para roscar tuberías.

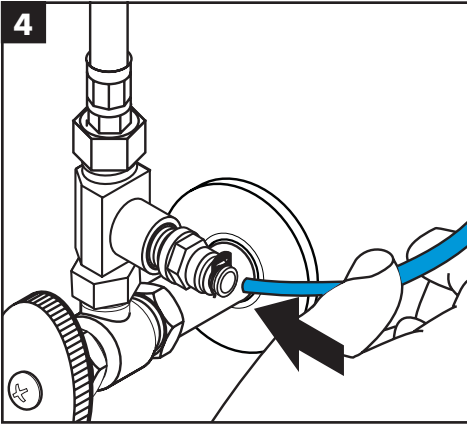

Trim the blue tube to length using a pair of scissors.



Do not cut the tube too short.

Push the blue tube into the $\frac{1}{4}$ " adapter. The tube should enter the adapter approximately $\frac{3}{8}$ ".

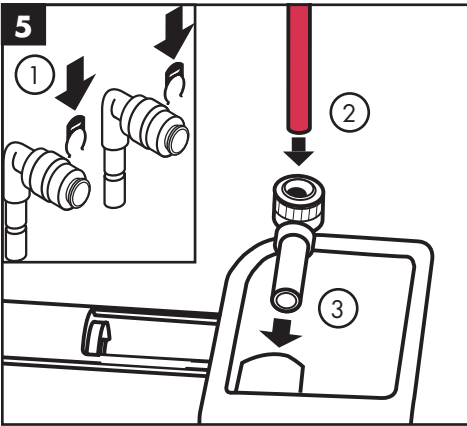

Position the Zuvo™ filter unit at the desired location.

Trim the red and clear tubes to the appropriate lengths.



Do not cut the tubes too short.

Install the clips on the elbow adapters.

Push the red tube into the compression fitting on the elbow adapter until fully seated.

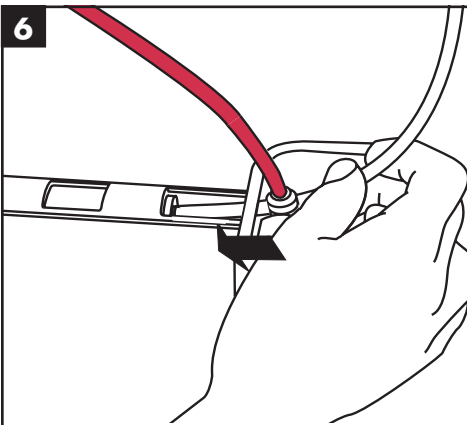

Insert the elbow adapter in the inlet on the back of the filter until fully seated.

Insert the clear tube in the outlet compression fitting on the spine of the filter until fully seated.

Français

Coupez le tube bleu avec une paire de ciseaux pour obtenir une longueur appropriée.



Ne le coupez pas trop court.

Poussez le tube bleu dans l'adaptateur de 1/4 po. Le tube devrait entrer l'adaptateur approximativement 3/8 po.

Placez le filtre Zuvo™ à l'endroit souhaité.

Coupez les tubes rouge et transparent pour obtenir une longueur appropriée.



Ne les coupez pas trop courts.

Installez les clips sur les adaptateurs.

Poussez le tube rouge dans le raccord à compression sur le coude adaptateur, jusqu'à ce qu'il repose entièrement dans celui-ci.

Insérez le coude adaptateur dans l'orifice à l'arrière du filtre, jusqu'à ce qu'il repose entièrement dans celui-ci.

Insérez le tube transparent dans le raccord à compression de sortie situé au dos du filtre, jusqu'à ce qu'il repose entièrement dans celui-ci.

Español

Recorte el tubo azul hasta el largo adecuado con un par de tijeras.



No corte demasiado el tubo.

Empuje el tubo azul en el adaptador de 1/4". El tubo debe entrar el adaptador aproximadamente 3/8".

Coloque el filtro Zuvo™ en la ubicación deseada.

Recorte los tubos transparente y rojo hasta el largo adecuado.



No corte demasiado los tubos.

Instale las presillas en los adaptadores.

Coloque la manguera roja dentro del accesorio de compresión en el adaptador de codo hasta que esté completamente asentado.

Inserte el adaptador de codo en la entrada en la parte posterior del filtro hasta que esté completamente asentado.

Inserte el tubo transparente en el accesorio de compresión de salida en la columna del filtro hasta que esté completamente asentado.

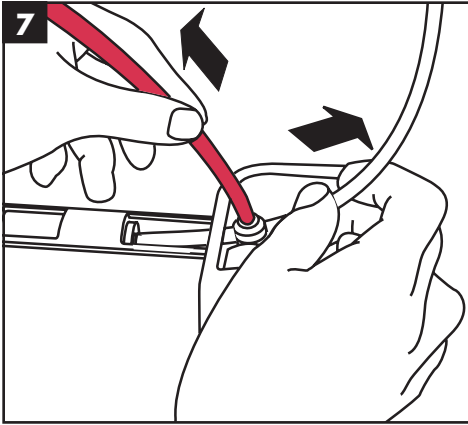

Pull outward on the hoses to make sure that they are secure.

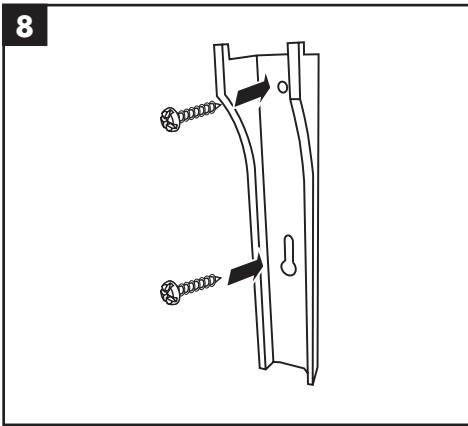

Hold the filter holder against the wall at the desired location.

Confirm that there is sufficient space for the filter unit.

Mark the positions of the screw holes.

Drill the holes using a #32 bit.

Install the filter holder.

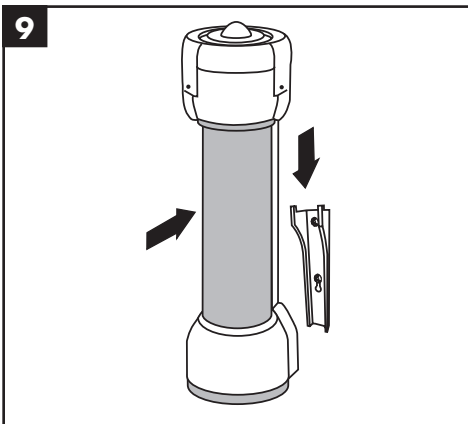

Rest the filter unit on the holder.

Français

Tirez les tuyaux vers l'extérieur pour vous assurer de les avoir fixés solidement.

Tenez le porte-filtre contre le mur, à l'emplacement souhaité.

Assurez-vous de laisser un espace de dégagement suffisant pour le filtre.

Percez les trous à l'aide d'une mèche no 32.

Installez le porte-filtre en utilisant les vis.

Placez le filtre sur le porte-filtre.

Español

Tire hacia afuera de las mangueras para asegurarse de que estén ajustadas.

Apoye el soporte del filtro contra la pared en la ubicación deseada.

Asegúrese de que haya lugar suficiente para el la unidad del filtro.

Perfore los orificios con una broca #32.

Instale el soporte del filtro utilizando los tornillos.

Cuelgue el filtro del soporte.

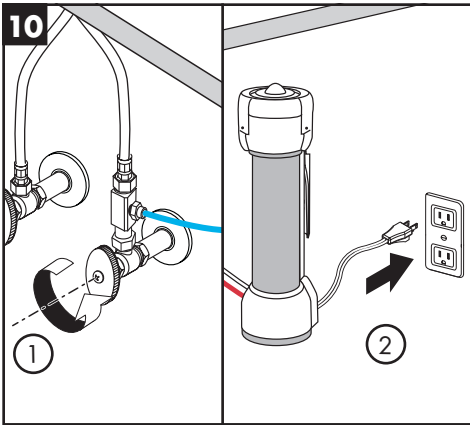

Open the stops.

Check all connections for leaks.

When all connections are secure, plug the filter unit into the electrical outlet.

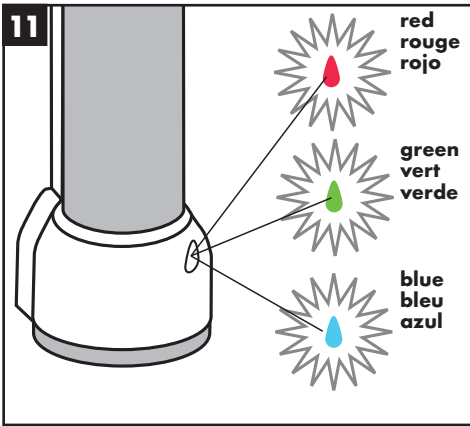

Start-up sequence

The Zuvo system will beep once, and the indicator light will display red/green/blue as part of the test sequence.

The Zuvo system will beep four times every 30 seconds, indicating that the system must be flushed.

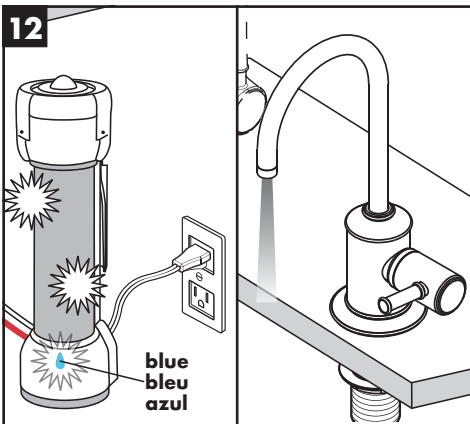

Turn the tap on. The system will beep once every 10 seconds, and the indicator light will blink yellow/blue.

Continue flushing the system until the system stops beeping and the indicator light is blue.

The initial flow of water may be unattractive. This will clear with time and use.



The tap may drip for several minutes when it is turned off. This is normal, and is not a product defect.

Ouvrez les robinets d'arrêt du robinet.

Vérifiez l'étanchéité de tous les raccords.

Si tous les raccordements sont étanches, branchez le filtre à une prise électrique.

Séquence de démarrage

Le système Zuvo retentit une fois et le voyant devient rouge/vert/bleu dans le cadre de la séquence d'essai.

Le système Zuvo retentit quatre fois toutes les 30 secondes, indiquant que le système doit être rincé.

Ouvrez le robinet. Le système retentit toutes les 10 secondes et le voyant clignote en jaune/bleu.

Continuez de rincer le système avant que le système n'arrête de retentir et que le voyant est bleu.

Le débit du robinet peut sembler insuffisant pendant les premières secondes.



Le robinet peut dégoutter pendant plusieurs minutes lorsque vous le fermez. Ceci est normal et ne constitue pas un problème de fonctionnement.

Abra las llaves del grifo.

Verifique todas las conexiones para detectar pérdidas.

Cuando todas las conexiones estén ajustadas, conecte el filtro al tomacorriente.

Secuencia de arranque

El sistema Zuvo hará bip una vez, y la luz indicadora se encenderá roja/verde/azul como parte de la secuencia de prueba.

El sistema Zuvo hará bip cuatro veces cada 30 segundos, indicando que el sistema debe ser lavado.

Abra el suministro de agua. El sistema hará bip una vez cada diez segundos, y la luz indicadora titilará en amarillo/azul.

Continúe enjuagando el sistema hasta que deje de hacer bip y la luz indicadora esté azul.

Es posible que el flujo no sea el adecuado durante unos pocos segundos la primera vez que se enciende.



El grifo puede gotear por varios minutos cuando se cierra. Esto es normal, y no es un defecto del producto.

Alternate installation

It is possible to install the beverage faucet without the Zuvo filter.

Connect the white and red tubes using a $\frac{1}{4}$ " OD x $\frac{1}{4}$ " OD tubing coupling (not included), suitable for the water pressure of the installation. Install the coupling according to the manufacturer's instructions.



The beverage faucet is for use with cold water only. Do not connect it to the hot water supply.

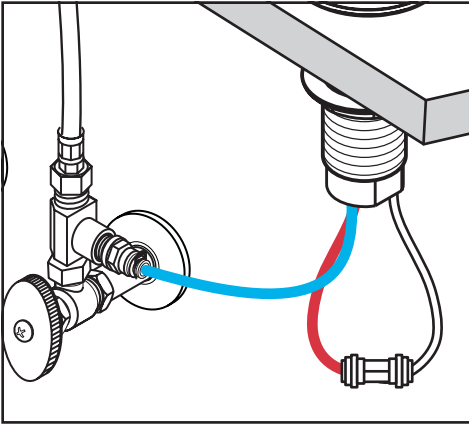

To disconnect the tubes

If it is necessary to disconnect the tube from one of the adapters:

Remove the clip.

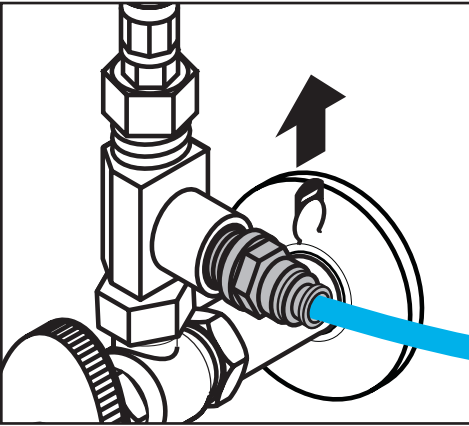

Place the enclosed wrench flat against the lock flange.

While pushing the flange with the wrench, pull firmly on the tube.

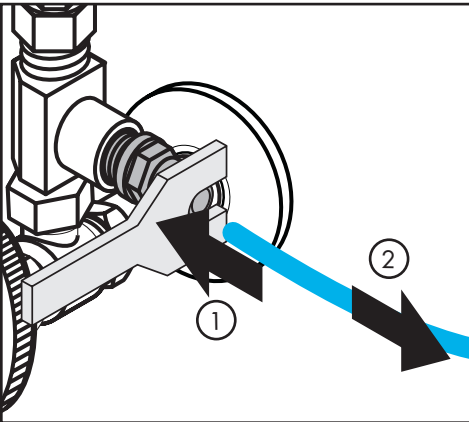

Installation optionnel

C'est possible d'installer le robinet sans le Zuvo.

Connectez le tuyau blanc et le tuyau rouge qui utilise un 1/4 po x 1/4 po connecteur, convenable pour la pression d'eau de l'installation.



Le robinet est conçu uniquement pour l'eau froide. N'installez pas la pièce de raccordement sur le robinet d'arrêt de l'alimentation en eau chaude.

Instalación opcional

Es posible instalar el grifo sin el filtro Zuvo.

Conecte el tubo blanco al tubo rojo que utiliza uno 1/4" x 1/4" conector, conveniente para la presión de agua de la instalación.



El grifo es sólo para agua fría. No instale el macho para roscar tuberías en la llave de suministro de agua caliente.

Pour débrancher les tubes

S'il est nécessaire de débrancher le tube de l'un des adaptateurs :

Retirez le clip.

Placez la clé fournie à plat contre la collerette de la bague de verrouillage.

Tirez fermement sur le tube, tout en poussant la collerette avec la clé.

Para desconectar los tubos

Es necesario desconectar el tubo de uno de los adaptadores:

Retire la presilla.

Coloque los planos para la llave que se incluyen contra la brida de bloqueo.

Mientras empuja la brida con la llave, tire firmemente del tubo.

User Instructions / Instructions de service / Manejo

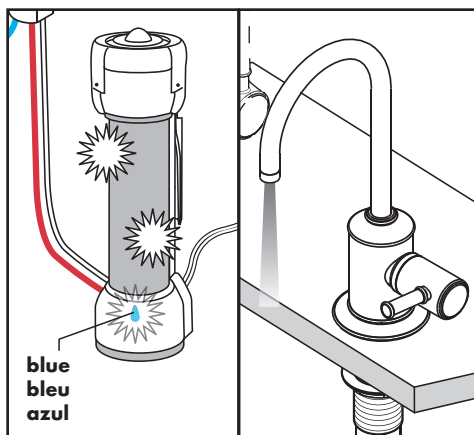

on - normal function
ouvert - fonction normale
abierto - función normal

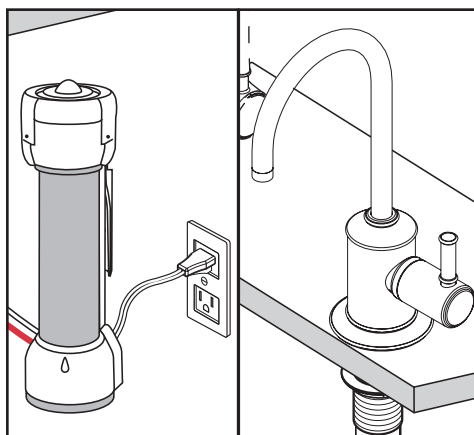

off
fermé
cerrado

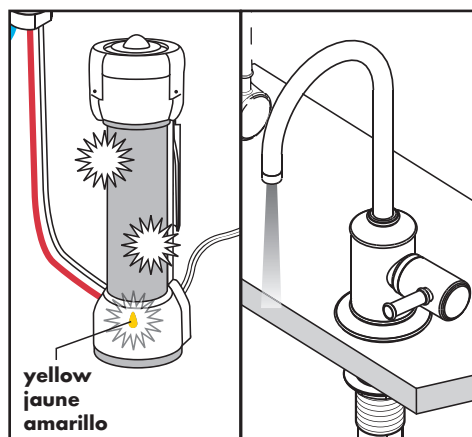

The indicator light is yellow and the system beeps twice: less than 40 gallons of filter capacity remains (less than 2 weeks use).

Le voyant est jaune et le système retentit deux fois : il y a moins de 40 litres de capacité du filtre restante (moins de 2 semaines d'utilisation).

La luz indicadora es amarilla y el sistema hace bip dos veces: quedan menos de 40 galones de capacidad del filtro (menos de 2 semanas de uso).

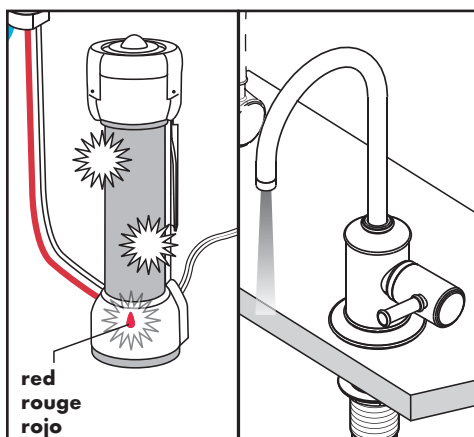

The indicator light is red and the system beeps three times: replace the filter.

Le voyant est rouge et le système retentit trois fois : remplacez le filtre.

La luz indicadora es roja y el sistema hace bip tres veces: reemplace el filtro.

System trouble found

If system trouble is found, the system will beep **5 times every 30 seconds**.

The indicator light will display various light colors depending on the problem.

En cas de problème au niveau du système, celui-ci retentit **5 fois toutes les 30 secondes**.

Le voyant affiche différentes couleurs de lumière en fonction de la nature du problème.

Si se encuentra un problema del sistema, este hará bip **5 veces cada 30 segundos**.

La luz indicadora mostrará varios colores claros dependiendo de cuál sea el problema.

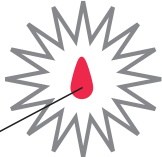
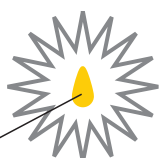
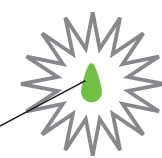
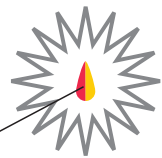
 <p>red rouge rojo</p>	<p>The system must be rebooted.</p> <p>Unplug and re-plug the Zuvo unit.</p>	<p>Le système doit être redémarré.</p> <p>Débranchez, puis re-branchez le système.</p>	<p>Se debe reiniciar el sistema.</p> <p>Desconecte y vuelva a conectar el sistema.</p>
 <p>yellow jaune amarillo</p>	<p>Filter unknown</p> <p>Unplug the system, remove the filter, rotate it ¼ turn, reinstall. Plug the system in.</p>	<p>Filtre inconnu.</p> <p>Débranchez le système, retirez le filtre, tournez-le de ¼ de tour, puis réinstallez-le et branchez le système.</p>	<p>Filtro desconocido</p> <p>Desconecte el sistema, retire el filtro, rote el filtro ¼ de giro y reinstale, vuelva a conectar el sistema.</p>
 <p>green vert verde</p>	<p>Courtesy beep</p> <p>The tap has been on too long (more than 5 gallons).</p> <p>Turn the tap off.</p>	<p>Signal sonore de courtoisie</p> <p>Le robinet trop long (plus de 5 gallons).</p> <p>Fermez le robinet.</p>	<p>Bip de cortesía</p> <p>Suministro de agua abierto por demasiado tiempo (más de 5 galones).</p> <p>Cierre el suministro de agua.</p>
 <p>red/yellow rouge/jaune rojo/amarillo</p>	<p>UV lamp must be replaced.</p> <p>Order and install replacement lamp.</p>	<p>La lampe ultra-violette doit être remplacée</p> <p>Commandez et installez une lampe de remplacement.</p>	<p>Debe reemplazarse la lámpara UV</p> <p>Pida e instale la lámpara de reemplazo.</p>

Troubleshooting

Problem	Possible Cause	Solution
Tap drips for several minutes after being turned off	not a problem – normal operation of tap	
Flow is unattractive when tap is first turned on	not a problem – normal operation of tap	

Replace the filter when:

- the filter has been in use for 3 months or more, or has processed approximately 250 gallons of water.
- the indicator light is red and the system beeps three times when the tap is turned on.

To purchase replacement filters, order #88800000 from your Hansgrohe dealer.

Cleaning Recommendation for Hansgrohe Products

Modern bathroom faucets, kitchen faucets and shower products are made from different materials to comply with the needs of the market with regard to design and functionality. To avoid damage to the product, it is necessary to take proper care of it.

For best results:

- Prevent the buildup of mineral scale and /or soap residue by cleaning your Hansgrohe product(s) when needed.
- Select a cleaning agent specifically intended for the type of product.
- **Do not** use these types of cleaners as they will cause damage to your Hansgrohe product:
 - ✘ Any cleaning agent containing hydrochloric acid, formic acid, lye, or acetic acid.
 - ✘ Abrasive cleaning powders, pads, or brushes.
 - ✘ Steam cleaners.
 - ✘ “No rinse” cleaning agents.
- **Always** follow the instructions provided by the manufacturer of the cleaning agent.
- **Do not** mix cleaning agents, unless directed by the manufacturer.
- **Do not** spray cleaners directly onto the product as drops could enter openings and gaps and cause damage. When using spray cleaners, spray the cleaner onto a soft cloth or sponge.
- **Always** rinse your Hansgrohe product thoroughly with clear water and polish dry with a soft cloth after cleaning.

Important

- Residue from soaps and shampoos can cause damage. Rinse the product with clean water after each use.
- Residue from basin/tub/tile cleaner can cause damage to faucets and fittings. Immediately rinse any overspray from the Hansgrohe product.
- **Damage to the product caused by improper care or the use of improper cleaning agents is not covered by the warranty.**
- **If a component of the product is damaged, replace it, as there is risk of injury.**

Dépannage

Problème	Cause possible	Solution
Le robinet dégoutte pendant plusieurs minutes après que vous l'ayez fermé	Il ne s'agit pas d'un problème – ceci est normal	
Le débit est insuffisant lorsque le robinet est ouvert pour la première fois	Il ne s'agit pas d'un problème – ceci est normal	

Remplacez le filtre lorsque :

- le filtre a été utilisé pendant 3 mois ou plus, ou a filtré 250 gallons (946 l) d'eau
- le voyant est rouge et le système retient trois fois.

Pour acheter des filtres de remplacement, commandez filtre 88800000 de votre négociant de Hansgrohe.

Recommandations pour le nettoyage des produits Hansgrohe

Les robinetteries modernes de lavabo, de cuisine et de douche utilisent des matériaux très différents pour répondre aux besoins du marché en termes de conception et de fonctionnalité. Certaines règles de base doivent être respectées lors du nettoyage de ces produits afin d'éviter de les endommager ou d'avoir à les retourner.

Produits de nettoyage pour robinetteries et douches

Les acides sont une partie intégrante nécessaire de tous les produits de détartrage; il faut cependant prendre les précautions suivantes lors du nettoyage des robinets et des douches :

- N'utilisez que des produits/articles de nettoyage conçus spécifiquement pour les articles de robinetterie et de douche.
- N'utilisez jamais de produits/articles de nettoyage contenant de l'acide chlorhydrique, formique, phosphorique ou acétique car ils pourraient causer des dommages considérables.
- Ne mélangez jamais deux produits de nettoyage.
- N'utilisez jamais de produits/articles de nettoyage de nature abrasive tels que poudres de nettoyage, tampons-éponge ou chiffons microfibre non appropriés.

Instructions de nettoyage pour robinetteries et douches

Veuillez suivre les instructions du fabricant de produits/articles de nettoyage. De plus, tenez compte des conseils suivants :

Nettoyez vos produits de robinetterie et de douche aussi souvent que nécessaire.

- Utilisez la quantité de produit nettoyant et respectez la durée recommandée par le fabricant. Ne laissez pas le produit sur les articles de robinetterie plus longtemps que nécessaire.
- Un nettoyage régulier peut prévenir la formation de dépôts calcaires.
- Si vous utilisez des nettoyeurs en vaporisateur, vaporisez d'abord sur une éponge ou un chiffon. Ne vaporisez jamais directement sur un robinet : des gouttelettes pourraient s'infiltrer dans les ouvertures et les interstices et endommager celui-ci.
- Après le nettoyage, rincez abondamment avec de l'eau propre pour éliminer tout résidu de produit nettoyant.

Important

Les résidus de savon liquide, de shampoing et de mousse pour la douche peuvent également endommager la robinetterie; rincez donc avec de l'eau propre après utilisation de ces produits.

Veillez noter : si la surface est déjà endommagée, les produits de nettoyage l'endommageront encore plus.

Les composants dont la surface est endommagée devraient être remplacés sous peine d'entraîner des blessures.

Les dommages dus à un mauvais traitement ne sont pas couverts par la garantie.

Localización de fallas

Problema	Causa posible	Solución
El grifo gotea por varios minutos una vez que está cerrado.	No es un problema; es el funcionamiento normal del grifo.	
El flujo es insuficiente cuando se abre por primera vez el grifo.	No es un problema; es el funcionamiento normal del grifo.	

Reemplace el filtro cuando:

- el filtro haya sido usado por más de 3 meses, o haya procesado aproximadamente 250 galones (946 l) de agua.
- la luz indicadora es roja y el sistema hace bip tres veces.

Para el reemplazo de los filtros, pida filtro 88800000 de su comerciante de Hansgrohe.

Recomendación de limpieza para los productos de Hansgrohe

Hoy en día, las griferías de baño y de cocina así como duchas modernas se componen de materiales muy distintos para satisfacer las exigencias del mercado respecto al diseño y la funcionalidad. Para evitar daños reclamaciones hay que tener en cuenta ciertos aspectos tanto en el uso como en su limpieza posterior.

Para elucidado de las griferías y las duchas en principio hay que seguir lo siguiente:

- Usar sólo detergentes previstos específicamente para este campo de aplicación.
- No aplicar detergentes que contengan hipoclorito sódico, ácido clorhídrico, fórmico o acético porque pueden causar daños importantes.
- Detergentes que contienen ácido fosfórico tampoco pueden ser aplicados ilimitadamente.
- Por regla general no se deben mezclar detergentes.
- Tampoco se deben utilizar utensilios abrasivos, como son polvos abrasivos, esponjas o paños de microfibra.
- Si tienen que seguir siempre las instrucciones de uso de los fabricantes de los detergentes.
- La limpieza tiene que ser realizada según la dosificación y el tiempo de actuación, en función del objeto y ajustada a las necesidades específicas del mismo.
- Gracias a una limpieza periódica se pueden evitar las incrustaciones de cal.
- No conviene rociar el detergente en ningún caso sobre la grifería sino sobre los textiles y ejecutar la limpieza así porque el líquido puede entrar en aperturas o hendiduras de la grifería y causar daños.
- Después de la limpieza hay que aclarar con suficiente agua para eliminar completamente el resto de detergente.
- La utilización de limpiadores a vapor no está permitida, las altas temperaturas pueden dañar los productos.

Indicaciones importantes

Los residuos de productos de aseo como jabón líquido, champús y gel de ducha pueden dañar también los materiales.

Por lo que también se deberá prestar atención a lo siguiente: aclarar con abundante agua después del uso.

Con materiales ya dañados la acción de detergentes incrementará el desgaste de estos.

Los componentes con superficies dañadas deberán cambiarse, en otro caso se corre el peligro de lesionarse.

Los daños que resulten de un uso inadecuado no están incluidos en nuestra garantía.

Limited Consumer Warranty

This product has been manufactured and tested to the highest quality standards by Hansgrohe, Inc. ("Hansgrohe"). This warranty is limited to Hansgrohe products that are purchased by a consumer in the United States or Canada after March 1, 1996, and installed in either in the United States or in Canada.

WHO IS COVERED BY THE WARRANTY

This warranty extends to the original purchaser only. This warranty is non-transferable.

WHAT IS COVERED BY THE WARRANTY

The warranty covers only your Hansgrohe manufactured product. Hansgrohe warrants this product against defects in material or workmanship as follows:

Hansgrohe will replace at no charge for parts only or, at its option, replace any product or part of the product that proves defective because of improper workmanship and/or material, under normal installation, use, service and maintenance. If Hansgrohe is unable to provide a replacement and repair is not practical or cannot be made in timely fashion, Hansgrohe may elect to refund the purchase price in exchange for the return of the product.

LENGTH OF WARRANTY

Replacement or repaired parts of products will be covered for the term of this warranty, as stated in the following two sentences.

If you are a consumer who purchased the product for use primarily for personal, family or household purposes, this warranty extends for as long as you own the product and the home in which the product is originally installed.

If you purchased the product for use primarily for any other purpose, including, without limitation, a commercial purpose, this warranty extends only (i) for 1 year, with respect to Hansgrohe & Commercial products, and (ii) for 5 years, with respect to Axor products.

THIS WARRANTY DOES NOT COVER, AND HANSGROHE WILL NOT PAY FOR:

- A. Conditions, malfunctions or damage not resulting from defects in material or workmanship.
- B. Conditions, malfunctions or damage resulting from (1) normal wear and tear, improper installation, improper maintenance, misuse, abuse, negligence, accident or alteration; (2) the use of abrasive or caustic cleaning agents or "no-rinse" cleaning products, or the use of the product in any manner contrary to the product instructions; or (3) conditions in the home such as excessive water pressure or corrosion.
- C. Labor and other expenses for disconnection, deinstallation, or return of the product for warranty service (including but not limited to proper packaging and shipping costs), or for installation or reinstallation of the product.
- D. Accessories, connected materials and products, or related products not manufactured by Hansgrohe.
- E. Any Hansgrohe or Axor product sold for display purposes.
- F. Rubbed Bronze finish is subject to a 3-year limited warranty. Chrome and all PVD finishes are covered by the limited lifetime warranty.
- G. Hansgrohe Water Filtration System is subject to a 1-year limited warranty. Warranty does not include replacement filters.

TO OBTAIN WARRANTY PARTS OR INFORMATION

Contact your Hansgrohe retailer, or contact Technical Service at:

Hansgrohe, Inc.
1492 Bluegrass Lakes Parkway
Alpharetta, GA 30004
Toll-free 800-334-0455

In requesting warranty service, you will need to provide:

1. The sales receipt or other evidence of the date and place of purchase.
2. A description of the problem.
3. Delivery of the product or the defective part, postage prepaid and carefully packed and insured, to:

Hansgrohe, Inc.
1492 Bluegrass Lakes Parkway
Alpharetta, GA 30004
Toll-free 800-334-0455

When warranty service is completed, any repaired or replacement product or part will be returned to you postage prepaid.

EXCLUSIONS AND LIMITATIONS

REPAIR OR REPLACEMENT (OR, IN LIMITED CIRCUMSTANCES, REFUND OF THE PURCHASE PRICE) AS PROVIDED UNDER THIS WARRANTY IS THE EXCLUSIVE REMEDY OF THE PURCHASER. HANSGROHE NEITHER ASSUMES NOR AUTHORIZES ANY PERSON TO CREATE FOR IT ANY OTHER OBLIGATION OR LIABILITY IN CONNECTION WITH THIS PRODUCT. HANSGROHE SHALL NOT BE LIABLE TO PURCHASER OR ANY OTHER PERSON FOR ANY INCIDENTAL, SPECIAL OR CONSEQUENTIAL DAMAGES, ARISING OUT OF BREACH OF THIS WARRANTY OR ANY IMPLIED WARRANTY (INCLUDING BUT NOT LIMITED TO ANY IMPLIED WARRANTY OF MERCHANTABILITY).

Some States do not allow the exclusion or limitation of incidental or consequential damages, so the above limitation or exclusion may not apply to you. This warranty gives you specific legal rights, and you may also have other rights that vary from state to state.

TO THE EXTENT PERMITTED BY LAW, ANY IMPLIED WARRANTIES OF MERCHANTABILITY AND FITNESS FOR A PARTICULAR PURPOSE, ARE LIMITED TO THE DURATION OF THE EXPRESS WARRANTY.

Some states do not allow limitations on how long an implied warranty may last, so the above limitations may not apply to you. You may be required by law to give us a reasonable opportunity to correct or cure any failure to comply before you can bring any action in court against us under the Magnuson-Moss Warranty Act.

PRODUCT INSTRUCTIONS AND QUESTIONS

Upon purchase or prior to installation, please carefully inspect your Hansgrohe product for any damage or visible defect. Prior to installing, always carefully study the enclosed instructions on the proper installation and the care and maintenance of this product. If you have questions at any time about the use, installation or performance of your Hansgrohe product, or this warranty, please write us or call us toll-free at 800-334-0455.



hansgrohe

Hansgrohe, Inc. • 1490 Bluegrass Lakes Parkway • Alpharetta, GA 30004
Tel. 770-360-9880 • Fax 770-360-9887

www.hansgrohe-usa.com