

ENGLISH INSTALLATION INSTRUCTION

Note for product "Special Ordered" for doors of 2-1/4" (57mm) thickness: Before beginning, see reverse side for additional instructions for using thick door packets.

Drilling information on reverse side.

Toll Free Installation Information
1-800-327-LOCK U.S.A. & CANADA

1. Prepare latches.

- A.** Determine the backset you require by measuring from edge of door to the center of your 2-1/8" (54mm) hole.
- B.** If backset of door measured 2-3/4" (70mm), adjust dead-bolt latch as shown in figure 1 and see figure 2 to adjust bottom latch as follows: Grasp the spring pin and move it to the 2-3/4" slot.
- C.** Referring to figure 3, if you received latch (option # 3) proceed as follows. **For a drive in latch:** Align collar opening with shape of bolt and slide it on until the notches (a) on collar snap around the catch pins (b) of latch, see figure 3a. Note, should collar require removal, squeeze collar hard at sides and remove. **For a latch with face plate:** (1) Insert latch into back plate (c), (2) position desired faceplate over latch bolt and snap it onto the backplate (see figure 3b).

2. Follow sequence A — J.

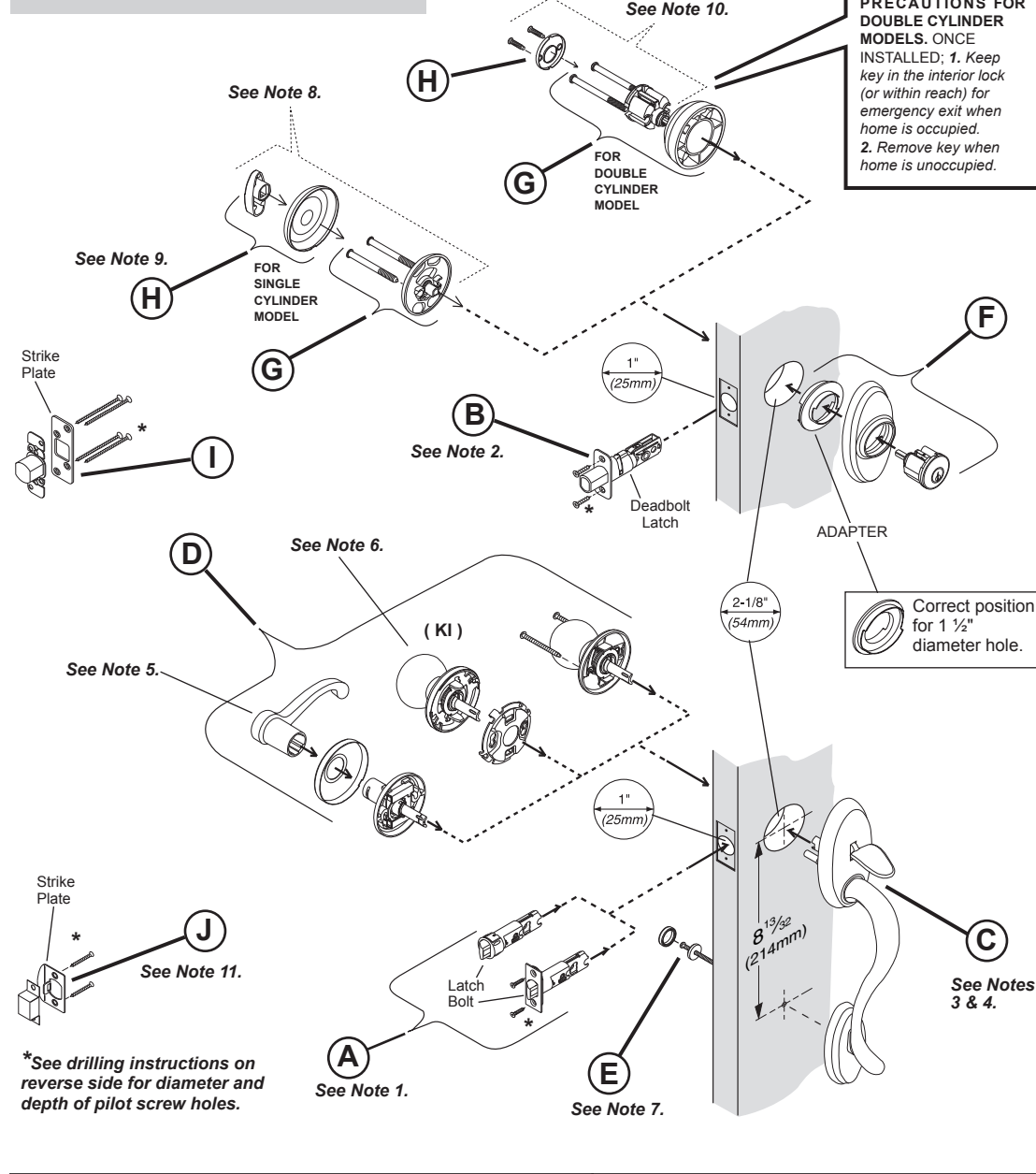

Note 1. When installing bottom latch, make sure that the slant of latch bolt faces in the direction that the door closes. Note for drive in latch: Align and insert latch in door edge by hand as far as possible before driving in with a mallet.

Note 2. If your deadbolt hole is 1-1/2" (38mm) in diameter and slightly off center, the top portion of deadbolt may contact top of hole during locking and unlocking. Minimal chiseling in the indicated area may be required.

Note 3. Curve of half round spindle should correspond with the opening in your latch, if it does not, reverse the handing as follows. Pull spindle away from mechanism, rotate it 1/2 turn (180°) and release.

Note 4. For products with a lever or a (KI) Kwik-Install knob: Install screws into stems of handleset and extend screws out 7/8" (22mm). For 1-7/8" (48mm) to 2-1/4" (57mm) thick doors, extend the longer screws out at least 1-11/32" (34mm).

Note 5. For product with a lever with hidden screws, see figure 4 and proceed with the following: (1) Remove cover from interior assembly & discard paper liner. (2) With handleset mounted on exterior side of door, mount interior assembly, aligning spindles. (3) Rotate counterclockwise to receive the pre-installed screws. Once flush, (4) release base to rotate clockwise and (5) tighten screws. (Note, periodic retightening may be required.) (6) Install the cover. (7) Install lever. (8) Tighten set screw.

Note 6. For product with a (KI) Kwik-Install knob, see figure 5 and proceed with the following: (1) With handleset mounted on exterior side of door, place mounting plate on interior side of door. (2) Rotate mounting plate to capture screws and (3) tighten screws. (4) If required, rotate tab to align arrows. (5) Place knob assembly onto mounting plate and (6) rotate knob to the left to secure (turn knob until latch fully retracts).

Note 7. Install washer and screw, engaging the lower portion of exterior handleset. Note, to insure over all alignment, do not tighten firmly until you have completed step H. Once the bottom screw is firmly tightened, snap the screw cover onto washer.

Note 8. For single cylinder models only: (1) Remove plug from interior assembly. (2) pull turnpiece off, (3) pull paper tab to remove cover. Discard paper liner.

Note 9. For single cylinder models only: Install cover and turnpiece, securing turnpiece with set screw provided.

Note 10. For double cylinder models only: Remove cover from interior cylinder by pulling back on paper liner. Discard paper liner.

Note 11. Minor loose door fit may be reduced as illustrated.

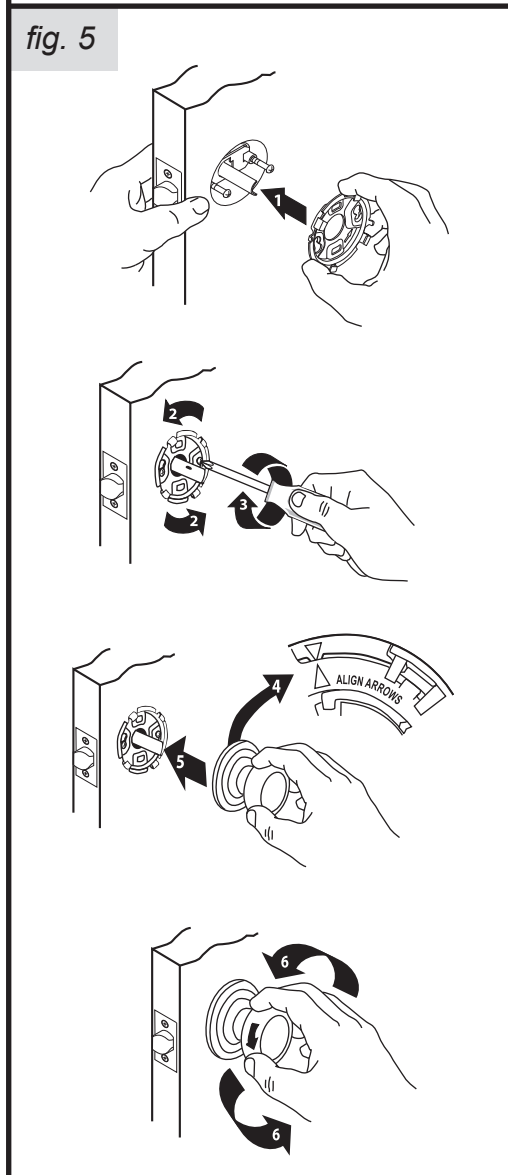
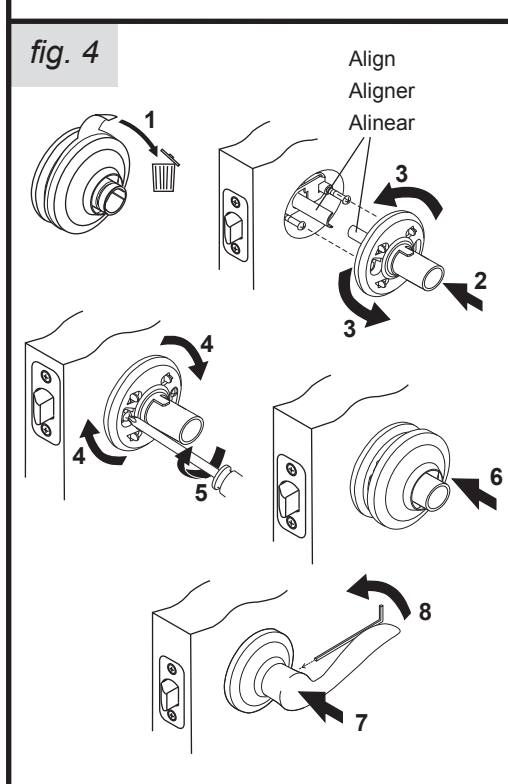
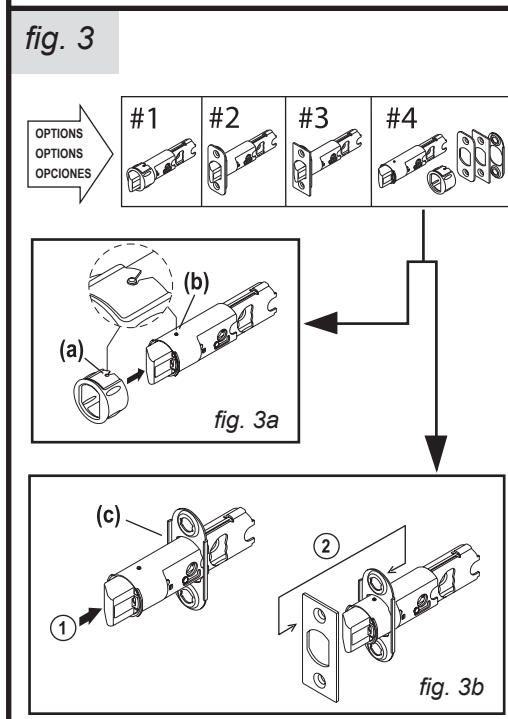
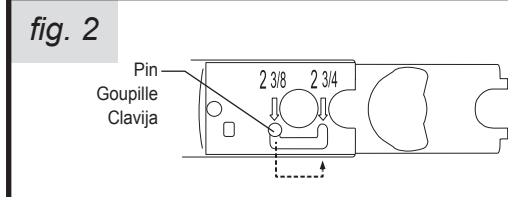
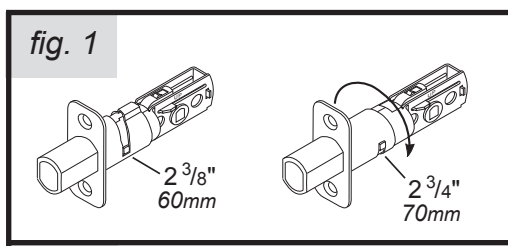

INSTRUCTIONS D'INSTALLATION — FRANÇAIS

Remarque pour produit "commande spéciale" pour portes de 2-1/4" (57mm) d'épaisseur: Avant de commencer, voir la page au verso pour des instructions complémentaires sur l'utilisation d'ensembles pour porte épais.

Instructions de perçage au verso.

Assistance téléphonique gratuite
1-800-327-LOCK U.S.A. & CANADA

1. Préparez le verrous

- A.** Déterminez l'écartement dont vous avez besoin en mesurant la distance entre le bord de la porte et le centre de votre trou de 2-1/8" (54mm).
- B.** Si l'écartement de la porte mesuré est de 2-3/4" (70 mm), réglez le verrou comme illustré dans figure 1 et voir figure 2 pour ajuster le verrou de botom, comme suit : Saisissez la gouppille-ressort et déplacez la gouppille-ressort à l'encoche de 2-3/4" (70mm).
- C.** En référence au figure 3, si vous avez reçu verrou (option # 3), opérez comme suit. **Pour un verrou à enfoncement :** Alignez l'ouverture de collier avec la forme du pêne et glissez-le dessus jusqu'aux entailles (a) sur le collier fermez-vous autour des gouppilles (b) du verrou (voir figure 3a). Note, si le collier exige le déplacement, serrez le collier dur sur des côtés et l'enlevez. **Pour un verrou avec tétière:** (1) Insérez le verrou dans le plat arrière (c), (2) positionner la tétière désiré par-dessus le pêne de verrou et pressurisez-le pour se relier à la plaque arrière (voir figure 3b).

2. Suivre la séquence A — J.

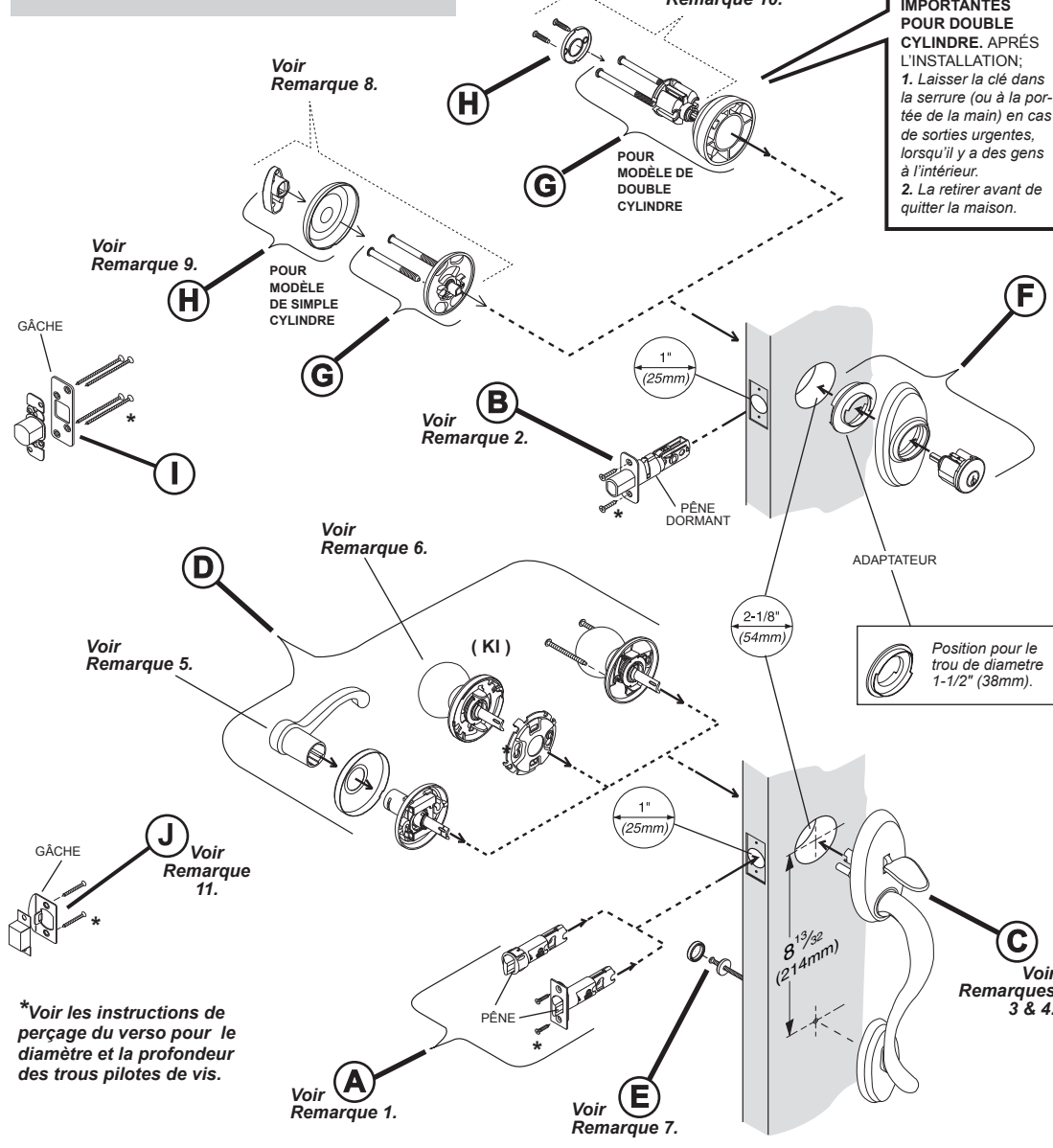

Remarque 1. Lors de l'installation du verrou inférieur, vérifiez si l'inclinaison du pêne du verrou est face au sens de fermeture de la porte. Nota, pour le verrou à enfoncement : Alignez et insérez à la main le verrou dans le bord de la porte aussi loin que possible avant de l'enfoncer avec un mallet.

Remarque 2. Si le trou du pêne dormant a un diamètre de 1-1/2" (38 mm) et légèrement décentré, la partie supérieure du pêne dormant peut toucher le haut du trou lors du verrouillage et du déverrouillage. Au besoin, enlevez le bois du secteur indiqué.

Remarque 3. La courbe de la tige demi-ronde devrait correspondre à l'ouverture de votre verrou. Dans le cas contraire, inversez la main comme suit : Sortez la tige du mécanisme, tournez-la de 1/2 tour et relâchez.

Remarque 4. Pour le produit avec un levier ou un bouton de (KI) Kwik Install: Monter les vis dans les tiges de l'ensemble de poignée et en faisant sortir les vis de 7/8" (22 mm). Pour les portes d'une épaisseur de 1-7/8" (48mm) à 2-1/4" (57 mm), faire sortir les vis d'au moins 1/11/32" (34 mm).

Remarque 5. Pour le produit avec un levier, voir figure 4 et procédez à ce qui suit: (1) Enlevez la couverture, puis jetez le recouvrement de papier. (2) Avec l'ensemble de poignée a monté sur le côté intérieur de la porte, placez le montage intérieur, alignant des axes. (3) Tournez dans le sens contraire des aiguilles d'une montre pour recevoir les vis préinstallées. Une fois qu'il est serré contre la porte, (4) libérez pour lui permettre de tourner dans le sens des aiguilles d'une montre et (5) serrez les vis. Note, le resserrage occasionnel peut être exigé. (6) Installez la couverture. (7) Installent le levier. (8) Serrent la vis de réglage.

Remarque 6. Pour le produit avec un bouton de (KI) Kwik Install, voir figure 5 et procédez à ce qui suit: (1) Avec le montage de poignée a monté, place la plaque de montage sur le côté intérieur de la porte. (2) Tourner la plaque de montage pour engager les vis et (3) serrer les vis. (4) Si nécessaire, tourner la languette pour aligner les flèches. (5) Placer l'ensemble de bouton sur la plaque de montage et (6) tourner le bouton vers la gauche pour le fixer (tourner le bouton jusqu'à ce que le pêne soit complètement rétracté).

Remarque 8. Pour modèle de simple cylindre: Voir figure 6 et (1) enlever le tampon de l'assemblage intérieur, (2) tirer sur la tige, (3) enlever l'étiquette de papier pour enlever le couver et la tige ensuite sécurisée la tige à l'aide de la vis d'attache.

Remarque 9. Pour modèle de simple cylindre: Installez le couver et la tige ensuite sécurisée la tige à l'aide de la vis d'attache.

Remarque 10. Pour modèle de double cylindre: Retirez le couvercle du cylindre intérieur en tirant sur la garniture en papier. Jeter la garniture en papier.

Remarque 11. Les petits ajustements de la porte peuvent être effectués comme indiqué sur l'illustration.

INSTRUCCIONES DE INSTALACIÓN EN ESPAÑOL

Nota para producto "de Orden Especial" para puertas de 2-1/4" (57mm) de grosor: Antes de empezar, véa al reverso de ésta hoja para instrucciones adicionales para paquetes para puertas gruesas.

Instrucciones de perforación al reverso.

Líame gratis para información de instalación
1-800-327-LOCK U.S.A. & CANADA

1. Prepare los pasadores.

- A.** Determine la distancia al centro requerida midiendo de la orilla de la puerta al centro del orificio de 2-1/8" (54mm) de diámetro.
- B.** Si la distancia al centro de la puerta que se midió es de 2-3/4" (70 mm), ajuste el pasador de cerrojo según lo demostrado en la figura 1 y vea la figura 2 para ajustar el pasador inferior en la siguiente manera: Agarre la clavija del resorte y mueva la clavija del resorte hasta la ranura de 2-3/4" (70mm).
- C.** Referir al figura 3, si usted recibió la opción #3 del pasador, siga de la forma siguiente. **Para un pasador de entrada forzada:** Alinee la apertura del collar con la forma del pestillo y deslícelo hasta que las muescas (a) sobre el collar se cierren con un chasquido alrededor de las clavijas (b) del pasador (ver figura 3a). Nota, si el collar requiere retro, exprima el collar firmemente en los lados y quítelo. **Para un pasador con chapa exterior:** (1) Inserte el collar en la chapa posterior (c), (2) ubique la chapa exterior deseada sobre el pestillo del pasador y únalo a la chapa posterior (ver figura 3b).

2. Siga la secuencia A — J.

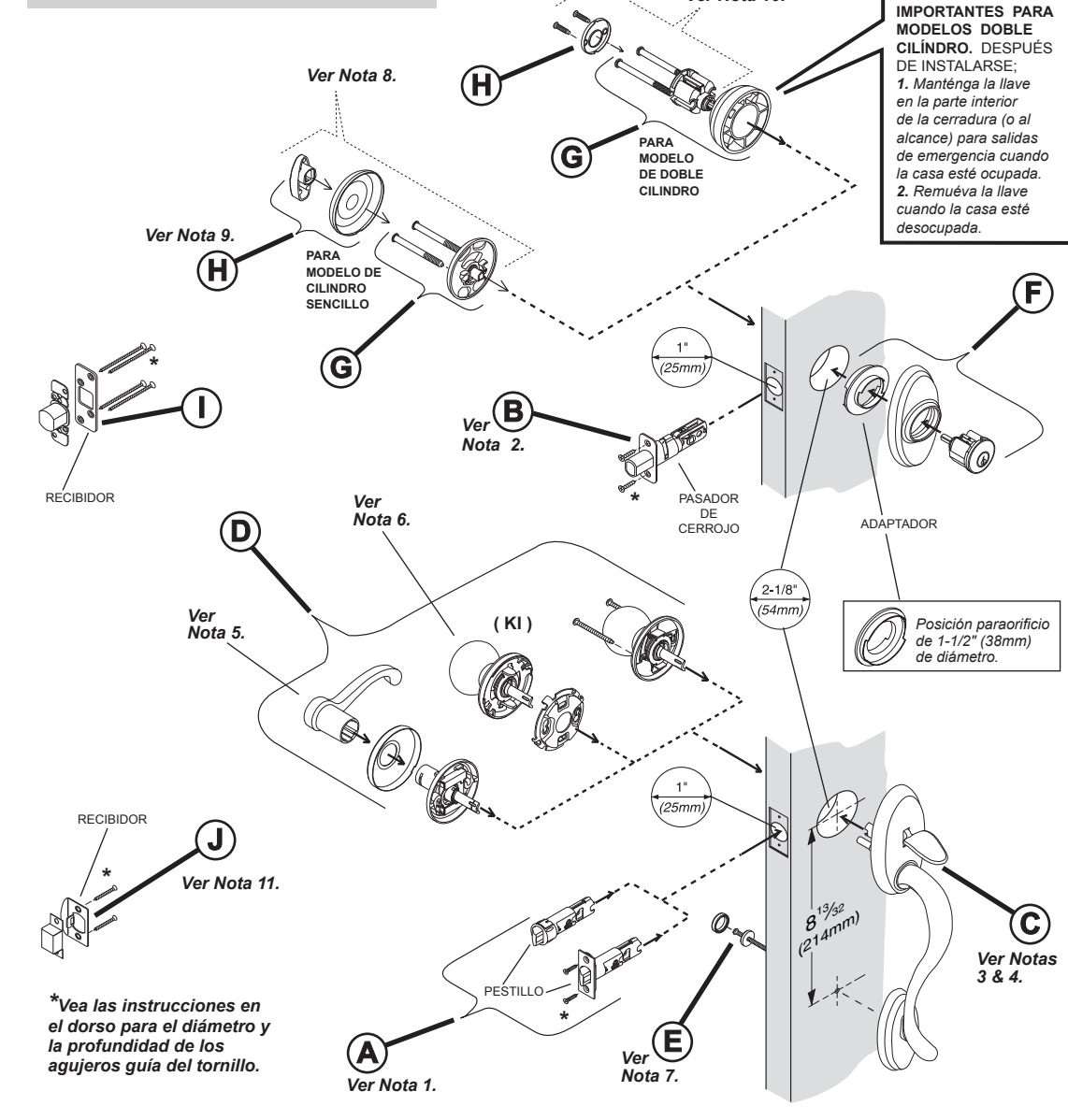

Nota 1. Cuando instale el pasador de abajo, asegurese de que el rebaje del pestillo este en dirección hacia donde cierra la puerta. Nota para pasador de inserción: Con la mano alineé y inserte el pasador en el borde de la puerta y presione lo más que pueda antes de usar el mazo.

Nota 2. Se el orificio del cerrojo es de 1-1/2" (38 mm) de diámetro y está un poco descentrado, la parte superior del pasador puede hacer contacto con la parte superior del orificio durante el cierre y la apertura. Tal vez sea necesario rebajar un poco en el área indicada.

Nota 3. La curva del eje semicircular deve de coincidir con la abertura del pasador, si no es así, cambie la mano del candado como sigue: Jale el eje semicircular y gírela media vuelta (180°) y luego suéltelo.

Nota 4. Para producto con una manija o un pomo (KI) Kwik-Install: Instale los tornillos en los vástagos de la manija y deje que los tornillos sobresalgan 7/8" (22 mm). Para puertas gruesas de 1-7/8" (48mm) a 2-1/4" (57 mm), deje que los tornillos más largos sobresalgan por lo menos 1-11/32" (34 mm).

Nota 5. Para producto con una manija con tornillos ocultos, ver figura 4 y continúe con lo siguiente: (1) Saque y deseche el forro de papel. (2) Con la manija montado en el lado exterior de la puerta, monte la unidad interior, alineando los ejes. (3) Rote a la izquierda para recibir los tornillos. Una vez que sea plano en puerta, (4) relaje el asimiento de la base para permitir que la base rote a la derecha y (5) apriete los tornillos. Nota, el volver a apretar en ocasiones puede ser requerido. (6) Presione la cubierta sobre la base. (7) Instale la manija. (8) Apriete el tornillo de presión.

Nota 6. Para producto con un pomo (KI) Kwik-Install, ver figura 5 y continúe como sigue: (1) Con el manija montado, en el lado exterior de la puerta, coloque la chapa de montaje del lado interior de la puerta. (2) Gire la chapa de montaje para capturar los tornillos y (3) apriete los tornillos. (4) Si fuese necesario, gire la lengüeta para alinear las flechas. (5) Coloque la unidad del pomo sobre la chapa de montaje y (6) gire el pomo hacia la izquierda para que quede firme (gire el pomo hasta que el pasador se repliegue completamente).

Nota 7. Instale la rondana y el tornillo, atornillando la parte inferior de la manija exterior. Nota, para asegurar una alineación correcta, no apriete los tornillos firmemente hasta que haya completado el paso H. Una vez que el tornillo de abajo a sido firmemente apretado, coloque la tapadera de tornillo en la rondana.

Nota 8. Para Modelo de cilindro sencillo: (1) remueva el tapon del ensamblaje interior, (2) jale la mariposa, (3) jale la lengüeta de papel para remover la roseta. Descarte el forro de papel.

Nota 9. Para Modelo de cilindro sencillo: Instale la roseta y mariposa, asegure la mariposa con el tornillo fijador provisto.

Nota 10. Para Modelo de cilindro doble: Retire el forro de papel y saque la cubierta del cilindro interior. Descarte el forro de papel.

Nota 11. Para una instalación más ajustada, hagase como se muestra.

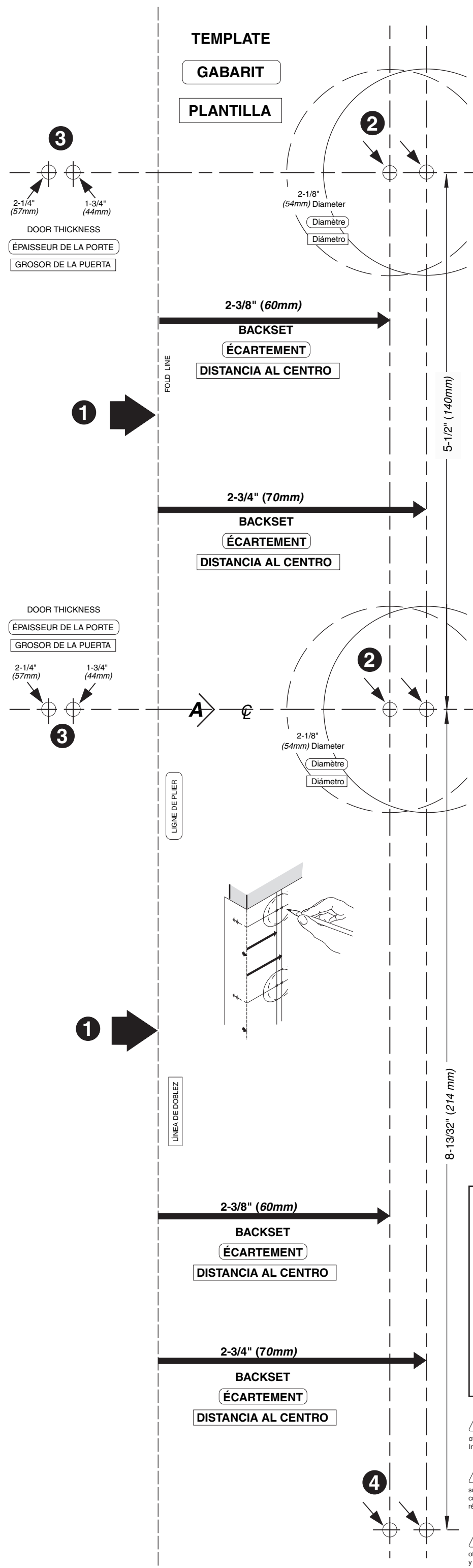

ENGLISH DRILLING INSTRUCTIONS. Using template, mark drilling locations on door by following steps 1—4.

1. Select the template that allows you to place the template on the EXTERIOR side of door. Fold template along fold line and place fold line along the edge of door with the centerline "A" approximately 38" (965mm) from floor.
2. Mark appropriate centers for the 2-1/8" (3mm) diameter holes. **Important**, select desired backset before marking centers (see figure T-1). Note: This product will accommodate a 1-1/2" (38mm) diameter hole for deadbolt cylinder assembly only, if desired.
3. Mark appropriate centers for 1" diameter holes in door edge.
4. Mark appropriate screw hole center for bottom of handle. Once locations are marked, continue with steps a through j below.

a. Drill 1/8" (3mm) diameter pilot holes: Drill holes through at the 2-1/8" (54mm) center locations and 2" (51mm) deep at door edge locations. **b.** Drill the 2-1/8" diameter holes about half way through door, then finish drilling from other side to prevent splintering. **c.** Mark location for strike plate holes in door jamb by closing door and pressing a 2" (51mm) common nail from inside 2-1/8" (54mm) hole through pilot hole until nail makes indentation in door jamb. (See fig. T-2). **d.** Drill 1" (25mm) diameter holes in door edge. **e.** Drill 1" diameter holes in door jamb, drill hole a minimum of 1" (25mm) deep for deadbolt strike and 5/8" (16mm) deep for handleset strike. **f.** For the bottom of handle, drill a 5/16" (8mm) diameter hole about half way through door, then finish drilling from other side to prevent splintering. **g.** Trace face of latches in door edge and chisel out areas 5/32" (4mm) deep. No chiseling is required for round face (drive in) latches. Insert latches in door edge, mark screw hole centers and remove latches. Drill drill 3/32" (2mm) diameter pilot holes 1/2" (13mm) deep. **h.** For wood jamb, center each strike over appropriate hole in jamb and trace outline. Chisel out area 1/16" (1,6mm) deep for handleset strike, and 5/64" (2mm) deep for deadbolt strike. Note: If you are using strike boxes, adjust depths to allow strikes to install flush with jamb. Lower strike box will require additional clearance around 1" diameter hole in jamb. **i.** Place strikes on jamb and mark screw hole centers. Drill (2) 1/8" (3mm) diameter pilot screw holes a minimum of 1-1/2" (38mm) deep for handleset strike and drill (4) 9/64" (3.6mm) diameter pilot holes a minimum of 2-1/2" (64mm) deep for deadbolt strike. **j.** Continue by following INSTALLATION INSTRUCTIONS on reverse side.

INSTRUCTION DE PERÇAGE EN FRANÇAIS Avec le gabarit, marquer l'emplacement des trous sur la porte en suivant les étapes 1—4.

1. Choisir le gabarit pouvant être placé sur le côté EXTÉRIEUR de la porte. Plier le gabarit le long de la ligne de pliage et placer la ligne de pliage le long du bord de la porte, avec l'axe "A" à environ 38" (965 mm) du sol.
2. Marquer les centres des trous de 2-1/8" (54mm). Il est **important** de sélectionner le retrait souhaitée avant de marquer les centres (voir figure T-1). Remarque pour le trou de pêne dormant seulement : ce produit s'adapte à un trou de diamètre 1-1/2" (38mm) si désiré.
3. Marquer les centres des trous de diamètre 1" (25mm) dans le bord de la porte.
4. Marquer le centre du trou de vis approprié pour le bas de la poignée. Une fois les emplacement marqués, passer aux étapes a à j ci-dessous.

a. Percer des trous-pilotes de 1/8" (3mm) : Percer des trous-pilotes en travers aux emplacements situés à 2-1/8" (54mm) du centre et de 2" (51mm) de profondeur aux emplacements du bord de la porte. **b.** Percer chaque trou de diamètre 2-1/8" (54mm) jusqu'au milieu de l'épaisseur de la porte environ, puis finir le perçage de l'autre côté pour éviter l'éclatement du bois. **c.** Marquer l'emplacement du trou de la gâche sur le chambranle de la porte en fermant la porte et en poussant un clou ordinaire de 2" (51mm) de l'intérieur du trou de 2-1/8" (54mm) à travers le trou-pilote jusqu'à ce que le clou fasse une marque sur le chambranle de la porte. (Voir fig. T-2). **d.** Percer les trous de 1" (25mm) de diamètre dans le bord de la porte. **e.** Percer les trous de 1" (25mm) de diamètre dans le chambranle de la porte sur une profondeur minimale de 1" (25mm) pour la gâche de pêne dormant et de 5/8" (16mm) pour la gâche de serrure. **f.** Pour le bas de la poignée, percer une trou de diamètre 5/16" (8mm) jusqu'à environ la moitié de l'épaisseur de la porte, puis percer depuis l'autre côté pour éviter tout éclatement du bois. **g.** Tracer la tête des verrous dans le bord de la porte et découper les surfaces avec un ciseau à bois sur une profondeur de 5/32" (4 mm). Il n'est pas nécessaire de faire de découpe pour les verrous à tête ronde (à enfoncer). Insérer les verrous dans le bord de la porte, marquer les centres des trous de vis et retirer les verrous. Percer les trous pilotes de diamètre 3/32" (2mm) et d'une profondeur de 1/2" (13mm). **h.** Pour les chambranles en bois, centrer chaque gâche au-dessus du trou approprié dans le chambranle, tracer l'emplacement et mortaiser 1/16" (1,6mm) de profondeur pour gâche inférieur et 5/64" (2mm) de profondeur pour gâche supérieur. Nota : Si vous utilisez des boîtiers de gâche, réglez les profondeurs pour que les gâches sont de niveau avec le chambranle. Le boîtier de gâche inférieur aura besoin d'un dégagement supplémentaire autour du trou de diamètre 1" dans le chambranle. **i.** Placer les gâches sur le chambranle et marquer les centres des trous de vis. Percer (2) des trous-pilotes de vis d'un diamètre de 1/8" (3mm) et d'une profondeur minimale de 1-1/2" (38mm) pour la gâche de serrure. Percer (4) des trous-pilotes de vis d'un diamètre de 9/64" (3.6mm) et d'une profondeur minimale de 2-1/2" (64mm) pour la gâche de pêne dormant. **j.** Continuer ensuite aux des INSTRUCTIONS D'INSTALLATION au verso.

INSTRUCCIONES DE PERFORACIÓN EN ESPAÑOL Usando la plantilla, marque los lugares de perforación en la puerta siguiendo los pasos del 1 al 4.

1. Seleccione la plantilla que le permita colocarla del lado EXTERIOR de la puerta. Doble la plantilla a lo largo del doblez y coloque el doblez a lo largo del borde de la puerta con la línea central "A" a unas 38" (965mm) del suelo.
2. Marque los centros apropiados para los orificios de 2-1/8" (54mm) de diámetro. **Importante**, seleccione la distancia al centro deseada antes de marcar los centros (ver figura T-1). Nota: Este producto puede acomodarse en un orificio de 1-1/2" (38mm) de diámetro para el ensamble del cerrojo solamente, si se desea.
3. Marque los centros apropiados para los orificios de 1" (25mm) de diámetro en el borde de la puerta.
4. Marque apropiadamente el centro del orificio para el tornillo de la parte inferior de la manilla. Después de haber marcado el centro de los orificios, continúe con los pasos de a a j mostrados abajo.

a. Perfore orificios guía de 1/8" (3mm) de diámetro, a través de la puerta en el centro de los orificios de 2-1/8" (54mm) de diámetro y en el borde de la puerta a una profundidad de 2" (51mm). **b.** Perfore los orificios de 2-1/8" (54mm) de diámetro hasta la mitad de la puerta, luego termine de perforarlos por el otro lado para evitar astilladuras. **c.** Marque la posición de los orificios de los recibidores en el marco de la puerta, cerrando la puerta e insertando un clavo común de 2" (51mm), desde la parte interior del orificio de 2-1/8" (54mm) a través del orificio guía hasta que el clavo haga una marca en el marco de la puerta. (Ver fig. T-2). **d.** Perfore orificios de 1" (25mm) de diámetro en el borde de la puerta. **e.** Perfore orificios de 1" (25mm) de diámetro en el marco de la puerta a una profundidad mínima de 1" (25mm) para recibidor de cerrojo y a una profundidad de 5/8" (16mm) para recibidor de manilla. **f.** Para la parte inferior de la manilla, perfore un orificio de 5/16" (8mm) de diámetro hasta la mitad de la puerta, luego termine de perforarlo por el otro lado de la puerta para evitar astilladuras. **g.** Trace el contorno de las placas de los pasadores sobre el borde de la puerta y rebaje las áreas a una profundidad de 5/32" (4mm). No es necesario rebajar el borde para pasadores redondos (de inserción). Inserte los pasadores en el borde de la puerta, marque los centros de los orificios para los tornillos y extraiga los pasadores. Taladre guías para los orificios de 3/32" (2mm) de diámetro, de 1/2" (13mm) de profundidad. **h.** Para marcos de madera, centre cada recibidor sobre el orificio correspondiente del marco, trace el contorno y rebaje áreas de 1/16" (1,6 mm) de profundidad para el recibidor inferior y 5/64" (2 mm) de profundidad para el recibidor superior. Nota: Si esta usando las cajas del recibidor, ajuste las profundidades para permitir que los recibidores sean instalados al ras del marco de la puerta. La caja del recibidor inferior requerirá un espacio adicional alrededor del orificio de 1" de diámetro en el borde de la puerta. **i.** Coloque los recibidores en el marco de la puerta y marque el centro de los orificios para los tornillos. Perfore (2) orificios guía de 1/8" (3mm) de diámetro a una profundidad mínima de 1-1/2" (38mm) para recibidor de manilla. Perfore (4) orificios guía de 9/64" (3.6mm) de diámetro a una profundidad mínima de 2-1/2" (64mm) para recibidor de cerrojo. **j.** Prosiga con los pasos de las Instrucciones de instalación al reverso.

Additional instructions for 2-1/4" (57mm) door thickness ONLY. Due to packaging, you may have extra parts.

For 2-1/4" door thickness ONLY, and if you have the (special order) thick door packets, proceed with the appropriate steps. Steps 1 — 5 for Single cylinder models.

On exterior cylinder, 1) remove key, 2) remove clip, 3) remove shorter torque blade, 4) replace with longer torque blade, 5) replace clip. Use the longer screws (supplied) in steps E and H of installation instructions.

For interior cylinder, 6) remove key, 7) remove clip, 8) remove shorter torque blade, 9) replace with longer torque blade, 10) replace clip. Use the longer screws (supplied) in steps E & H of installation instructions.

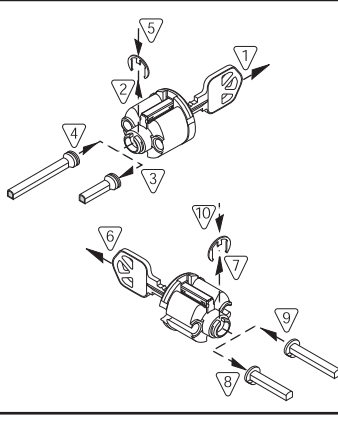

Instructions complémentaires pour les portes de 2-1/4" (57mm) d'épaisseur SEULEMENT. À cause de l'emballage, vous pouvez avoir des pièces en surplus.

Pour les portes de 2-1/4" (57mm) d'épaisseur SEULEMENT, et si on a des ensembles pour porte épaisse (commande spéciale), suivre les étapes appropriées.

Sur le cylindre extérieur, 1) retirer la clé, 2) retirer le clip, 3) retirer la lame de torsion plus courte, 4) remplacer par la lame de torsion plus longue, 5) remettre le clip en place. Utiliser les vis longues (fournies) à les étapes E & H de instructions d'installation au verso.

Pour le cylindre intérieur, 6) retirer la clé, 7) retirer le clip, 8) retirer la lame de torsion plus courte, 9) remplacer par la lame de torsion plus longue, 10) remettre le clip en place. Utiliser les vis longues (fournies) à les étapes E & H de instructions d'installation au verso.

Instrucciones adicionales para puertas de 2-1/4" (57mm) de grosor SOLAMENTE. Debido al empaquetado, es posible que reciba partes extras.

Para puertas de 2-1/4" (57mm) de grosor y si usted tiene los paquetes (de orden especial) para puertas gruesas, proceda con los pasos apropiados. Debido al empaquetado, es posible que reciba partes extras.

En el cilindro exterior, 1) remueva la llave, 2) remueva el seguro, 3) remueva el eje central corto, 4) reemplazelo con el eje central largo, 5) reposicione el seguro. Use los tornillos más largos (provistos) en los pasos E y H de las instrucciones de instalación al reverso.

En el cilindro interior, 6) remueva la llave, 7) remueva el seguro, 8) remueva el eje central corto, 9) reemplazelo con el eje central largo, 10) reposicione el seguro. Use los tornillos más largos (provistos) en los pasos E y H de las instrucciones de instalación al reverso.

WARNING: This Manufacturer advises that no lock can provide complete security by itself. This lock may be defeated by forcible or technical means, or evaded by entry elsewhere on the property. No lock can substitute for caution, awareness of your environment, and common sense. Builder's hardware is available in multiple-performance grades to suit the application. In order to enhance security and reduce risk, you should consult a qualified locksmith or other security professional.

AVERTISSEMENT: Le fabricant tient à vous aviser qu'aucun verrou ne peut à lui seul offrir une sécurité complète. Ce verrou peut être mis hors d'état par la force ou des moyens techniques ou être évité par l'utilisation d'une autre entrée sur la propriété. Aucun verrou ne peut remplacer la surveillance de votre environnement et le bon sens. Le quicquillet pour le constructeur est offerte selon différents grades de performance pour différentes applications. Afin d'augmenter la sécurité et de réduire le risque, vous devriez consulter un serrurier qualifié ou un autre professionnel de la sécurité.

ADVERTENCIA: Este Fabricante hace saber que no hay cerrojos que puedan proporcionar completaseguridad por sí mismos. Puede hacerse que falle este cerrojo forzándolo o utilizando medios técnicos, o puede evadirse entrando por otra parte de la propiedad. No hay cerrojos que puedan hacer de sustitutos para la precaución, el estar al tanto del entorno, y el sentido común. Pueden obtenerse piezas de ferretería de constructor con diversos grados de rendimiento para ajustarse a la aplicación. Para realizar la seguridad y reducir los riesgos, debe consultar con un cerrajero capacitado u otro profesional de seguridad.

For assistance or warranty information, **USA and CANADA:** Call 1-800-327-5625 or visit www.kwikset.com

Pour de l'aide ou des informations sur la garantie, **USA et CANADA:** veuillez appeler le 1-800-327-5625 ou visiter www.kwikset.com

Si desea ayuda o información sobre la garantía, **USA y CANADA:** llame al 1-800-327-5625 o visite www.kwikset.com

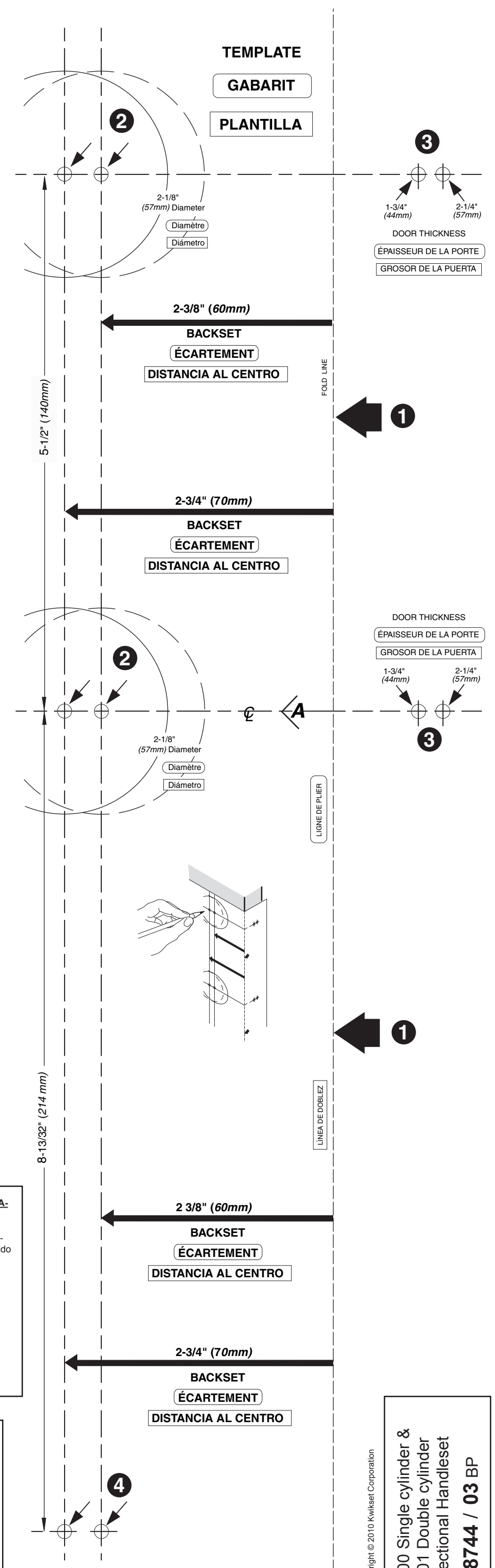

Copyright © 2010 Kwikset Corporation
800 Single cylinder & 801 Double cylinder Sectional Handleset 28744 / 03 BP